

Перв. примен.

Справ. №

Подпись и дата

Инв. № дубл.

Взам. инв. №

Подпись и дата

Инв. № подл.

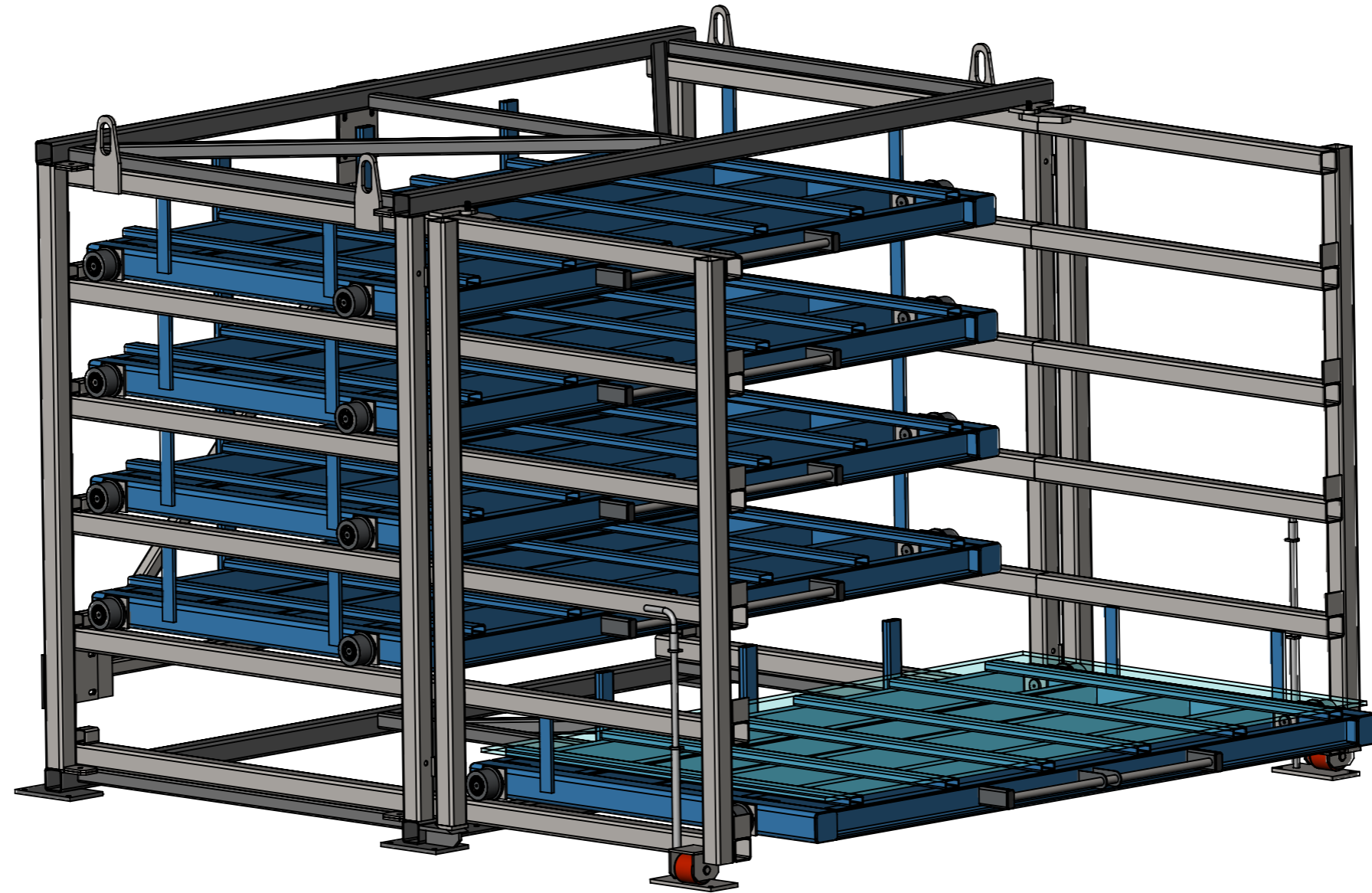

1. Горизонтальный стеллаж Д24-245 Shelf Pro 2.0x1.25м. 3т. 5К.
2. Комплектуется 5-ю кассетами.
3. Кассеты расположены на направляющих.
4. Кассеты предназначены для хранения листового материала размером 2.0x1.25м. и нагрузкой на каждую кассету 3т.

Изм.	Лист	№ докум.	Подп.	Дата	Д24-245 Shelf Pro 2.0x1.25 3т. 5К	Лит.	Масса	Масштаб
Разраб.				10.09.2024				1:15
Пров.								
Т.контр.						Лист 1	Листов 4	
Н.контр.						ООО "ПРОШЕЛФ"		
Утв.								

Перв. примен.

Справ. №

Подпись и дата

Инв. № дубл.

Взам. инв. №

Подпись и дата

Инв. № подл.

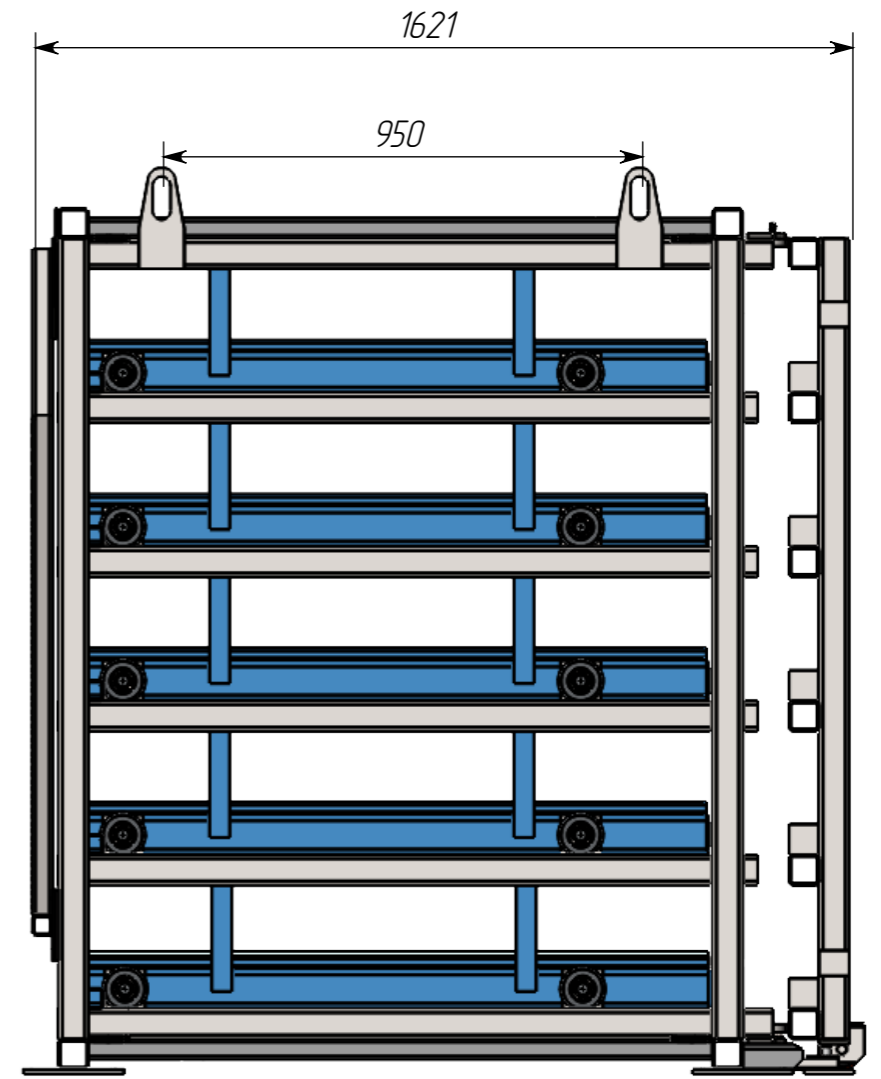
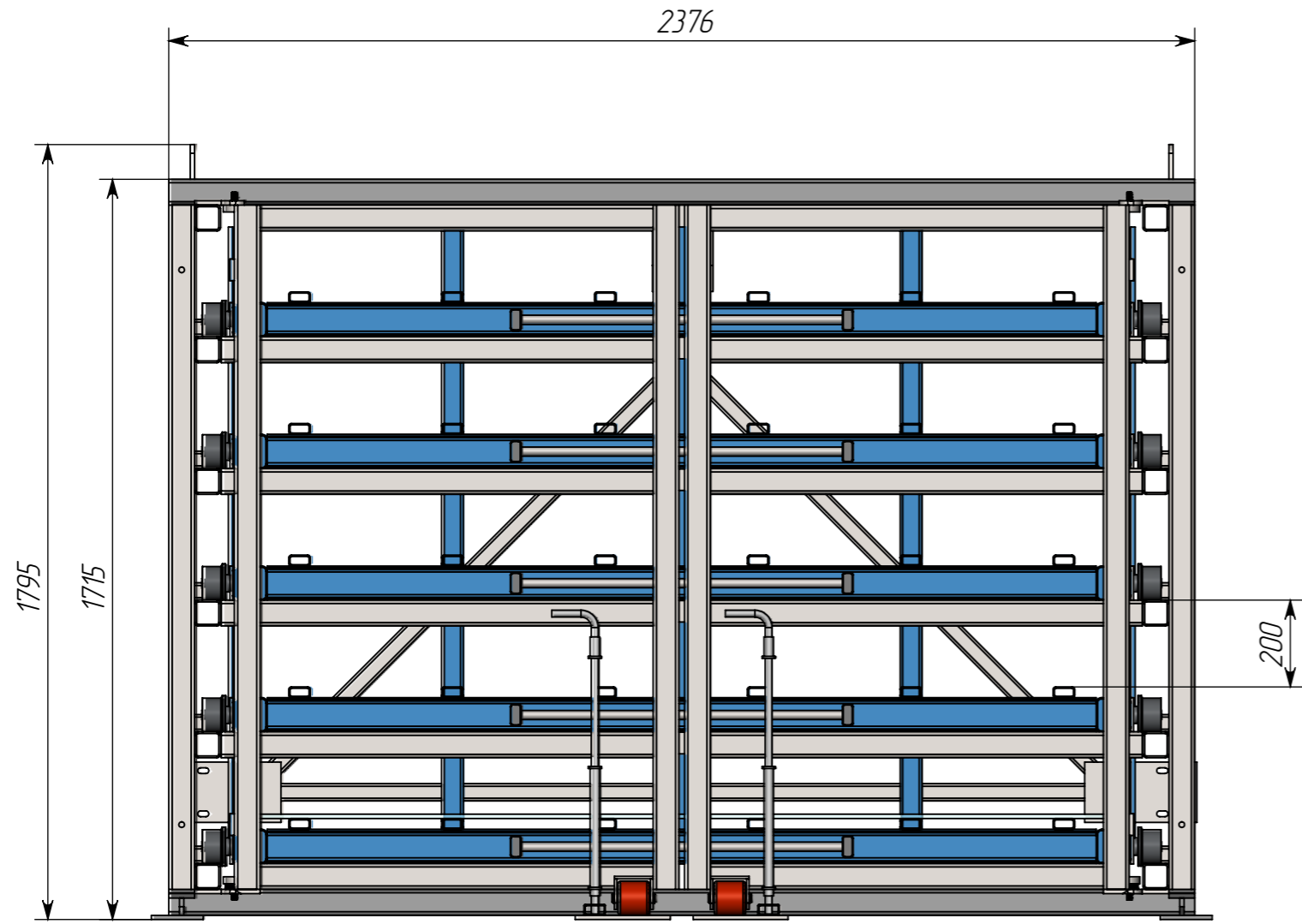

Изм.	Лист	№ докум.	Подп.	Дата

Лист

2

Формат А3

Перв. примен.

Справ. №

Подпись и дата

Инв. № дубл.

Взам. инв. №

Подпись и дата

Инв. № подл.

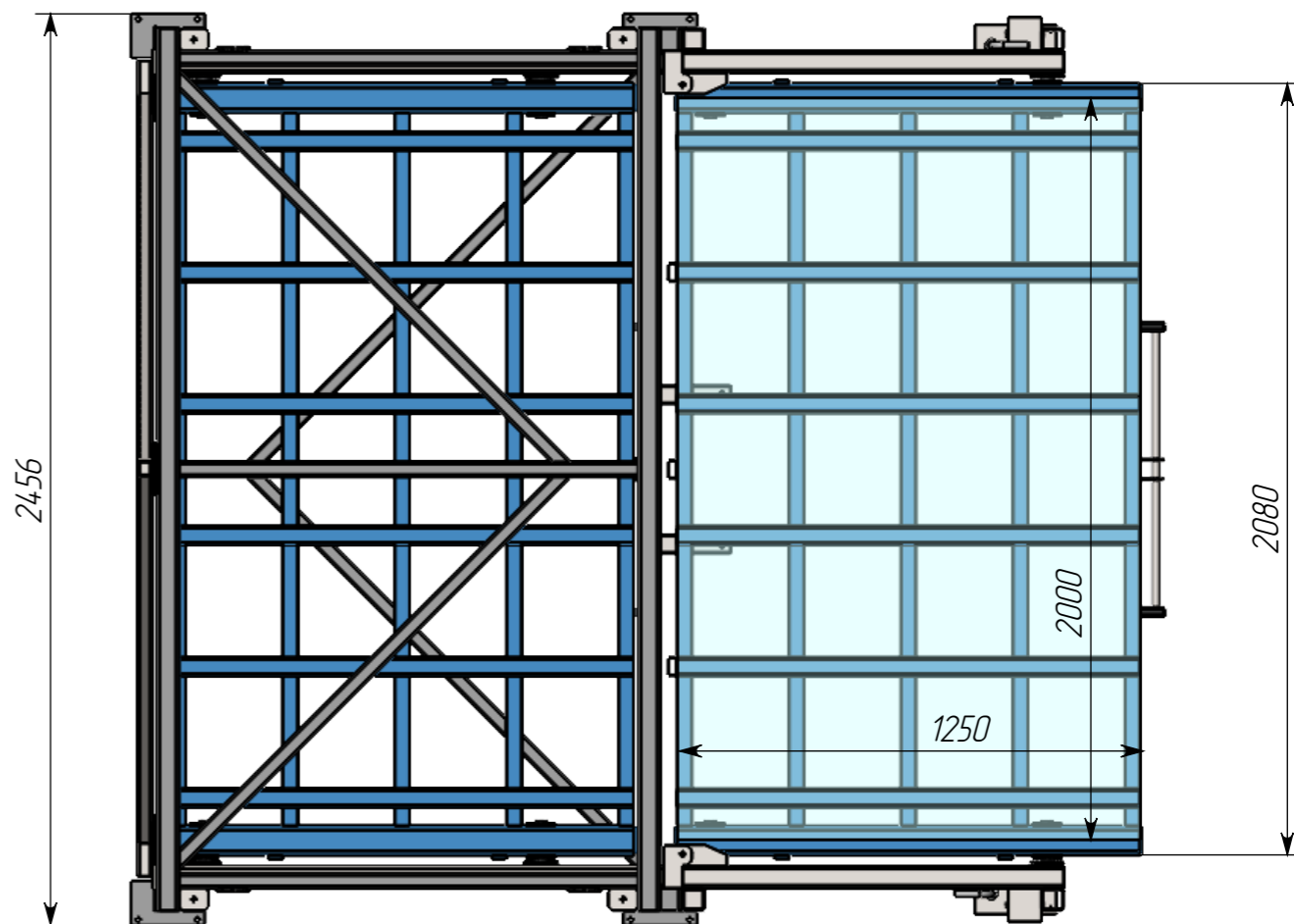
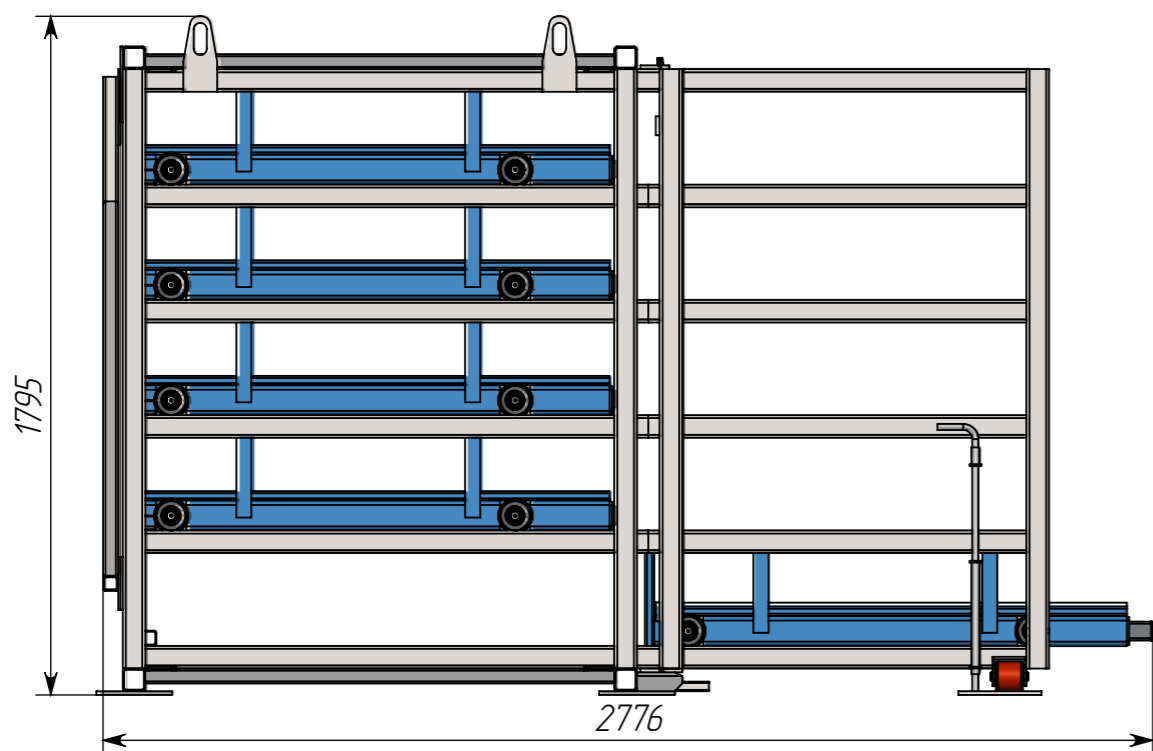

Изм.	Лист	№ докум.	Подп.	Дата

Перв. примен.

Справ. №

Подпись и дата

Инв. № дубл.

Взам. инв. №

Подпись и дата

Инв. № подл.

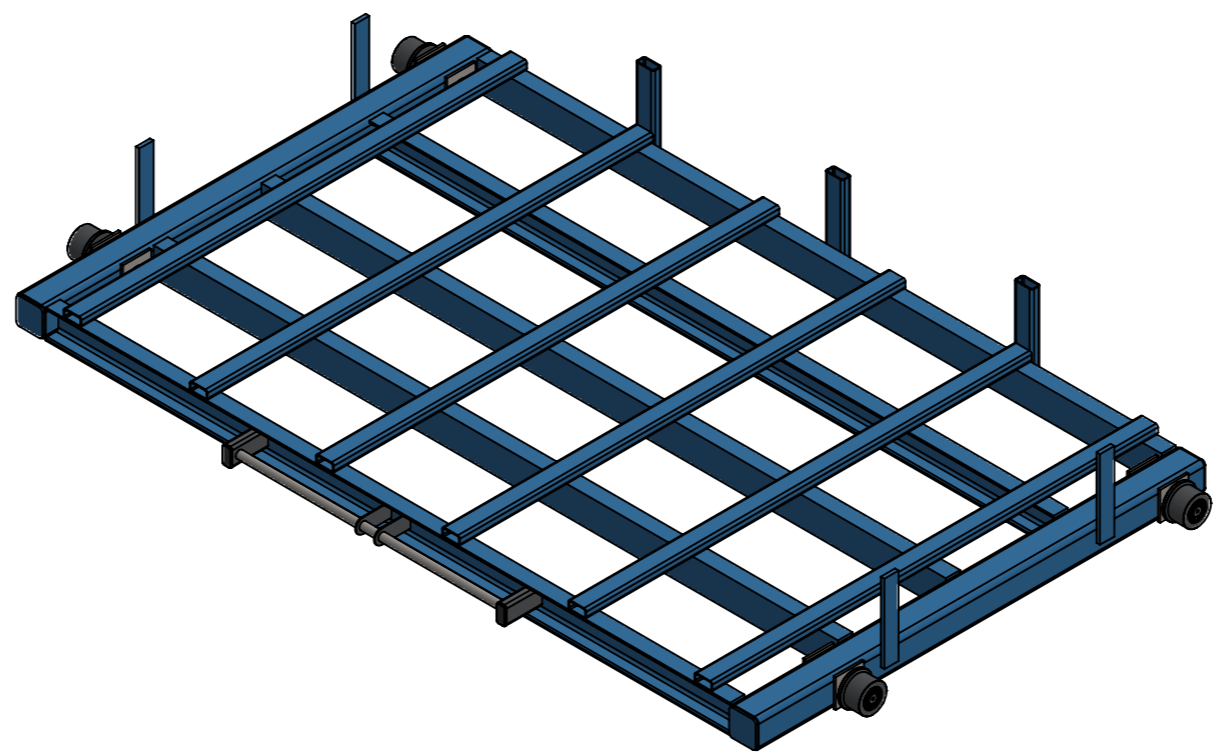
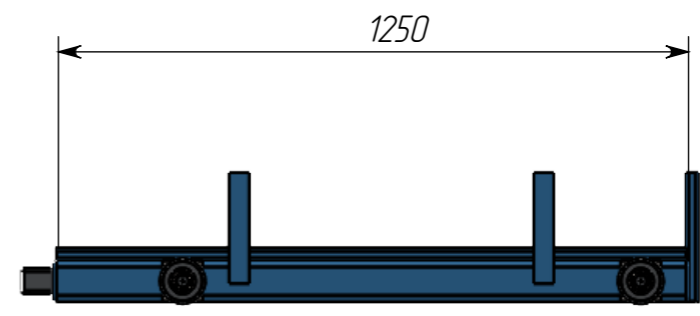
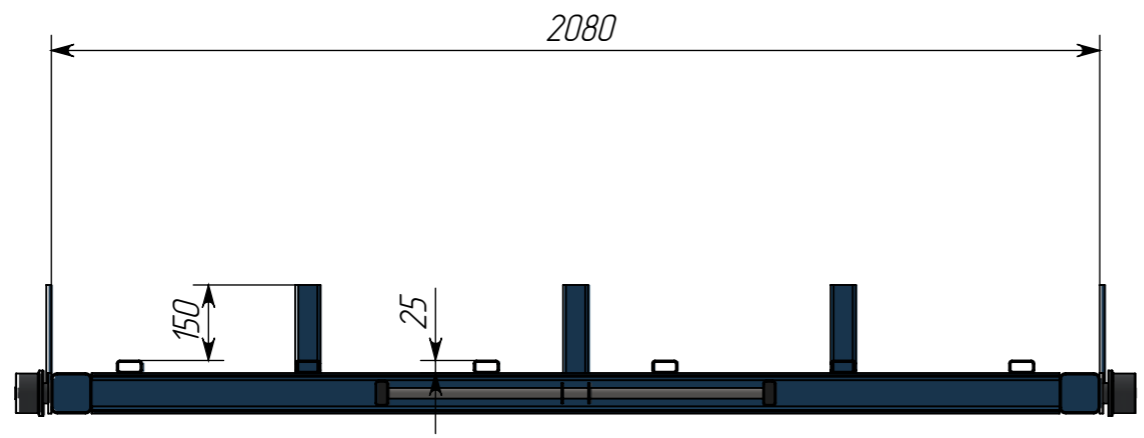

Изм.	Лист	№ докум.	Подп.	Дата

Д24-245 Кассета

Лист
4